

RECEPTION
GLASS

design office



REPISAS MOSTRADOR

Sobres en cristal extra-claro, templado, de 10mm de espesor, barnizado en su cara inferior y satinado en la superior, con placas de fijación en acero inox. Cantos pulidos y esquinas biseladas a 45°.

Acabados:



LATERALES Y TRASERAS

Laterales de cierre realizados en tablero de aglomerado recubierto por melamina antireflejos, antiarañazos y de fácil limpieza, de 18 mm de espesor, canteado en los 4 lados con ABS antigolpes de 1 mm, acabado a juego. Traseras módulos rectos realizadas en tablero de aglomerado recubierto por melamina antireflejos, antiarañazos y de fácil limpieza, de 18 mm de espesor, canteado en los 4 lados con ABS antigolpes de 1 mm, acabado a juego. Trasera módulos curvos realizadas en tablero de aglomerado recubierto por laminado, de 18mm espesor. Tantos los laterales como las traseras tienen niveladores. Densidad del panel: 670/730 kg/m³

SOBRES DE TRABAJO

Sobres realizados en tablero de aglomerado recubierto por melamina antireflejos, antiarañazos y de fácil limpieza, de 30 mm de espesor, canteado en los 4 lados con ABS antigolpes de 2 mm, acabado a juego. Todos los sobres vienen de serie con pasa-cable colocado de diámetro 60mm (tapeta en ABS de color aluminizado). Densidad del panel: 670/730 kg/m³

Acabados:

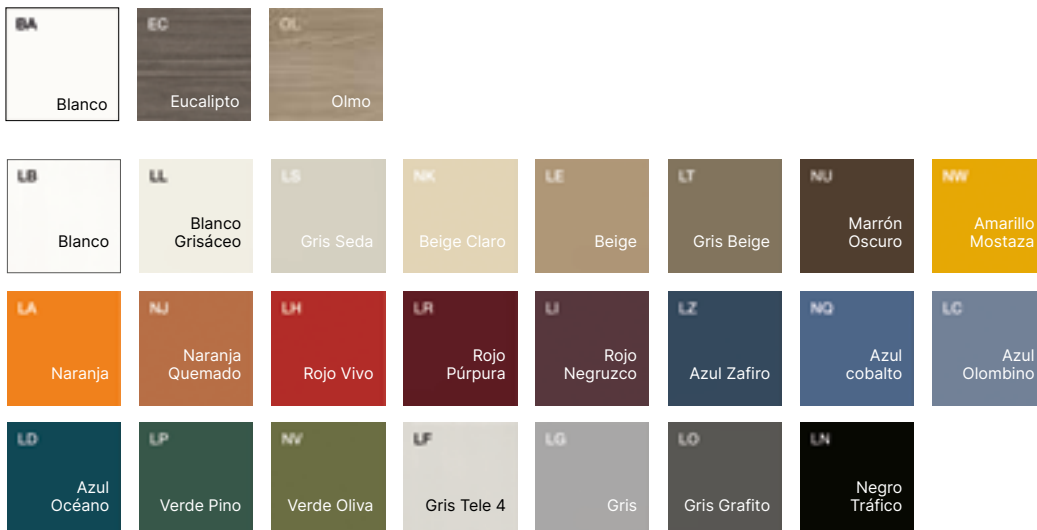

Plazo de fabricación: 5 semanas. Además de los acabados lacados listados es posible pedir cualquier otro tono RAL.

PATAS, PIES Y SOPORTES

Patas soportantes realizadas en tubo de acero de diámetro 60mm barnizado epoxi, con pies niveladores. Pies, escuadras y soportes están realizados en acero barnizado epoxi.

Acabados:

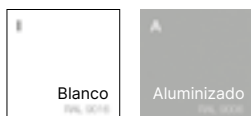

PERFILES DECORATIVOS

Perfiles adhesivos decorativos (opcionales) en ABS cromo.

CONJUNTO MOSTRADOR 120° CON SOBRES

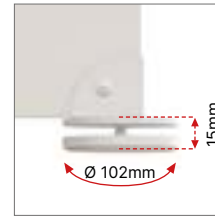
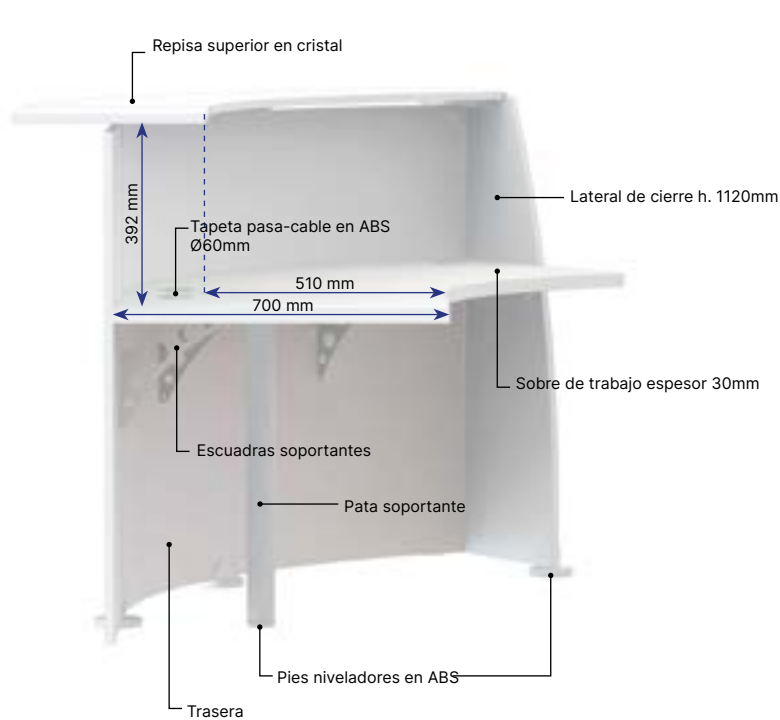

Pie en metal con nivelador en ABS efecto cromo, Ø102, rango de ajuste 0-15mm.

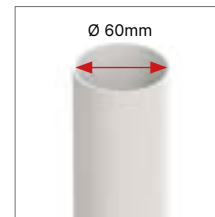

Pata en tubo de acero Ø60mm, espesor 1,5mm.

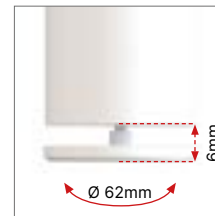

Niveladores en ABS efecto cromo, Ø62, rango de ajuste 0-6mm.

CONJUNTO MOSTRADOR CON SOBRES Y MÓDULO BAJO

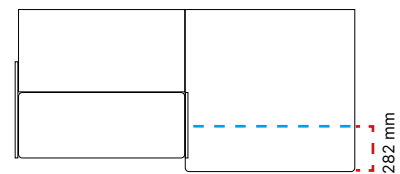
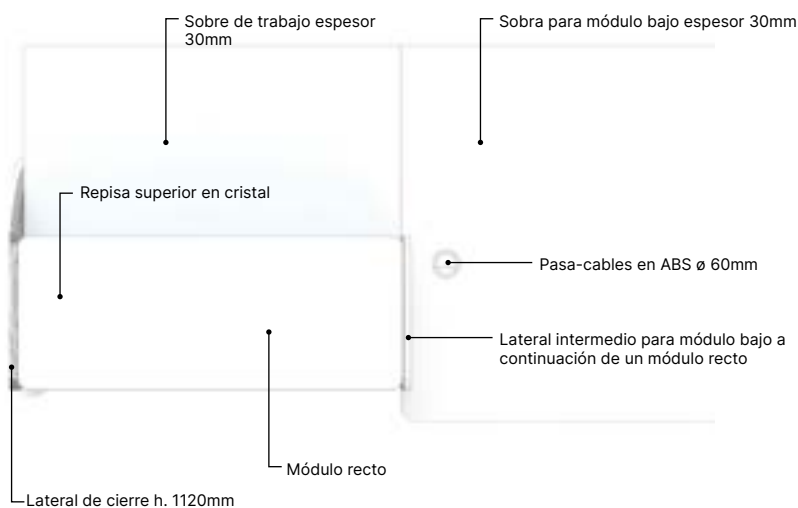

PIEZAS SUELTAS

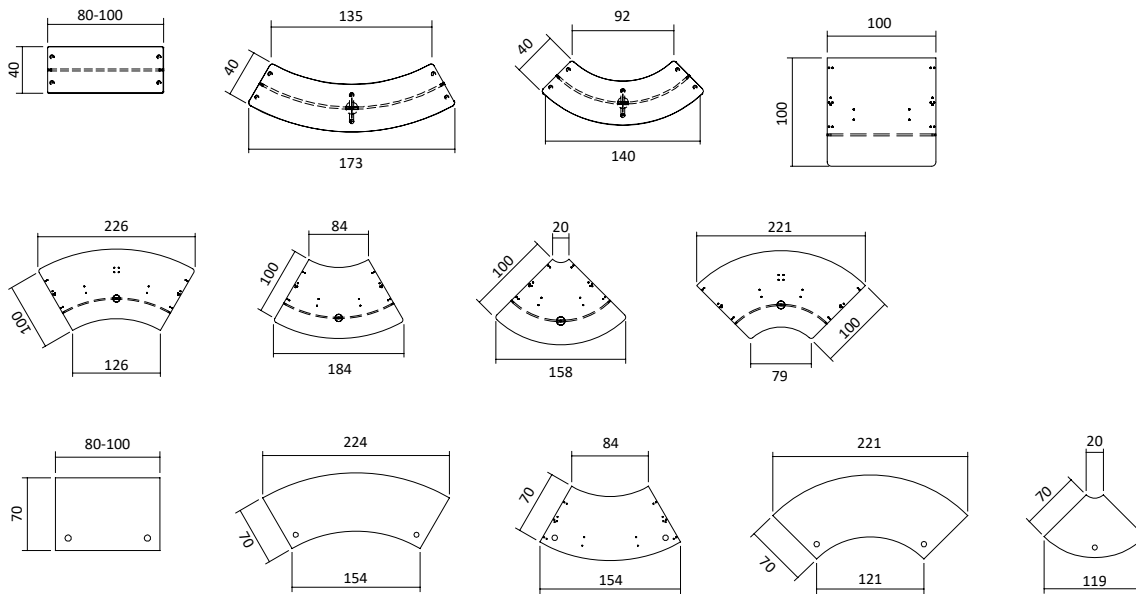

CONJUNTOS

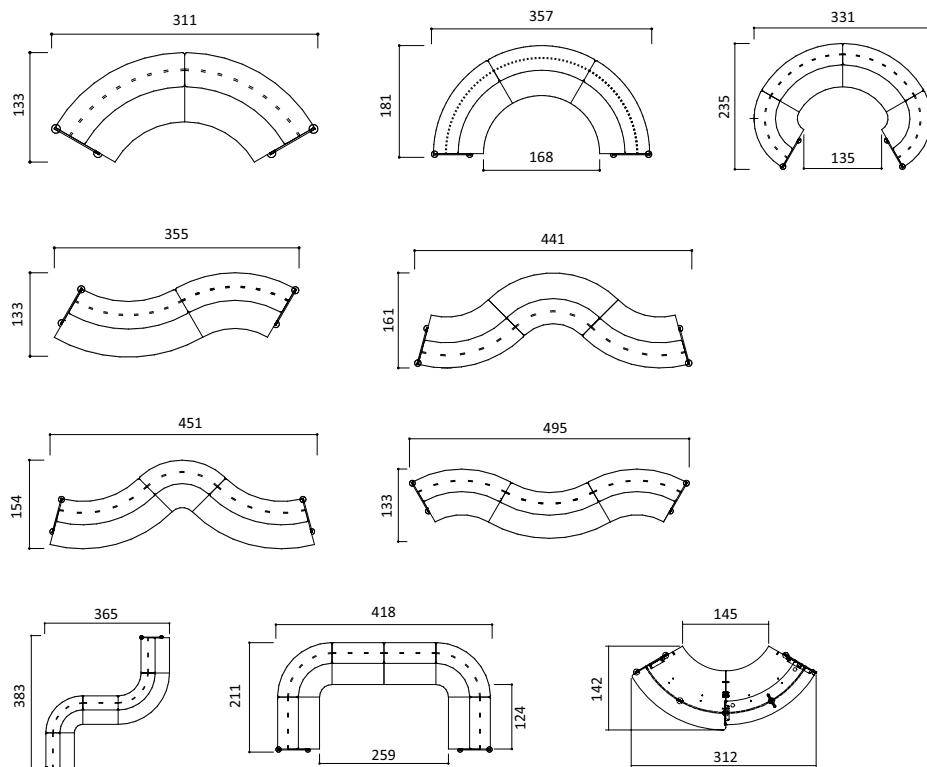

EJEMPLO 1

- 1) REBV060 Módulo curvo de 60° con repisa en cristal
- 2) REBV090 Módulo curvo de 90° con repisa en cristal
- 3) REBV100 Módulo recto de 100 cm con repisa en cristal
- 4) REFC001 Juego de laterales de cierre
- 5) REST151 Sobre de trabajo concavo (interior), para módulo curvo de 60°
- 6) REST211 Sobre de trabajo convexo (exterior), para módulo curvo de 60°
- 7) REST201 Sobre de trabajo convexo (exterior), para módulo curvo de 90°
- 8) REST091 Sobre de trabajo concavo (interior), para módulo curvo de 90°
- 9) REST101 Sobre de trabajo para módulo recto de 100cm
- 10) REGA001 Pata soportante para sobres
- 11) RESU001 Kit soporte + pie intermedio para módulos altos
- 12) RESU003 Juego de escuadras de soporte para sobres

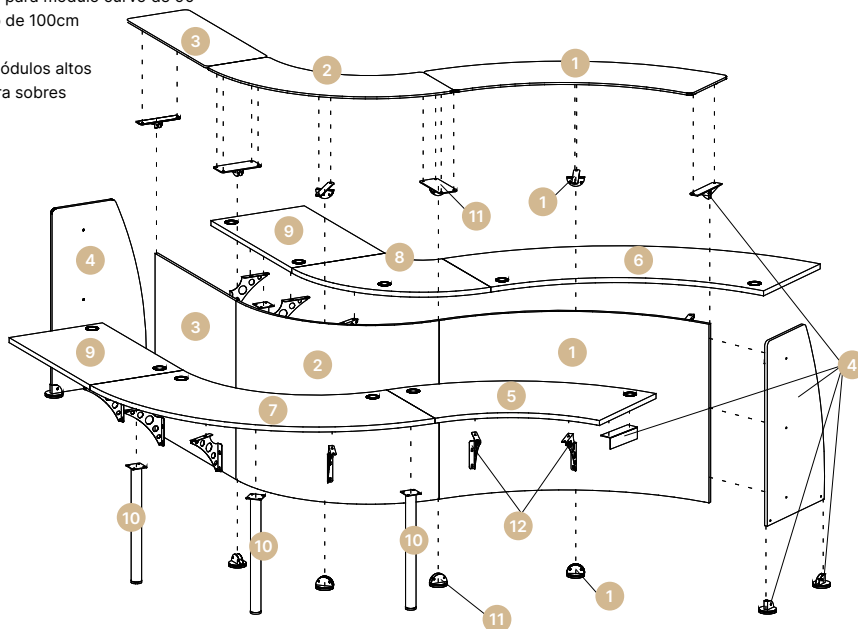

EJEMPLO 2

- 1) REBM093 Módulo bajo curvo de 90° con sobre en melamina
- 2) REBM102 Módulo bajo recto con sobre en melamina
- 3) REBV090 Módulo curvo de 90° con repisa en cristal
- 4) REBV100 Módulo recto de 100 cm con repisa en cristal
- 5) REST201 Sobre de trabajo convexo (exterior), para módulo curvo de 90°
- 6) REST101 Sobre de trabajo para módulo recto de 100cm
- 7) REFC016 Lateral de cierre bajo izquierdo
- 8) RESU020 Kit soporte + pie intermedio para módulos bajos
- 9) REFC014 Lateral intermedio para módulo bajo a continuación de un módulo recto
- 10) REGA001 Pata soportante para sobres
- 11) RESU001 Kit soporte + pie intermedio para módulos altos
- 12) RESU003 Kit soporte + pie intermedio para módulos bajos
- 13) REFC012 Lateral de cierre alto derecho

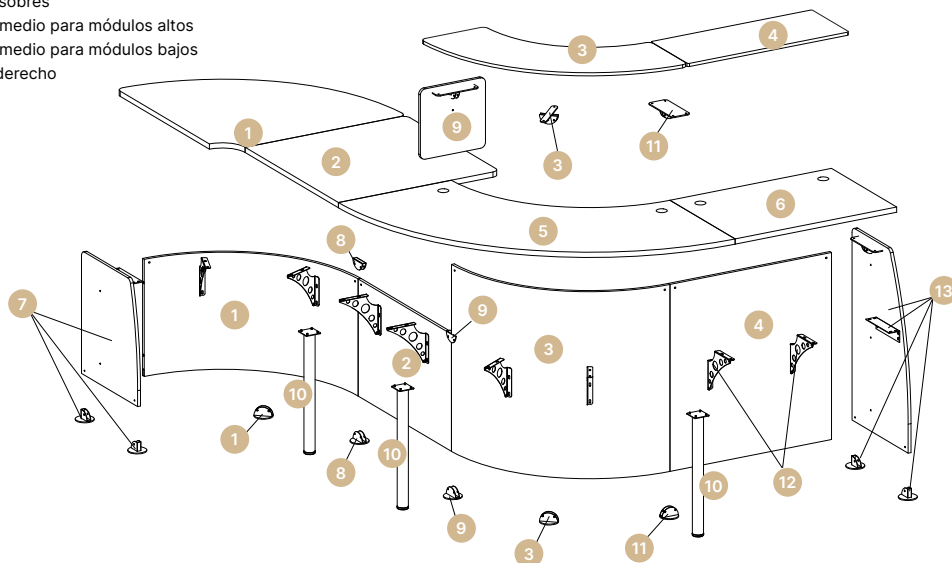



MATERIALES Y RECICLABILIDAD

Los paneles utilizados para la fabricación de la gama Reception Glass proceden exclusivamente de madera 100% reciclada y cumplen con los requisitos de la emisión de formaldehído (Certificado CATAS Quality Award CARB). Las resinas utilizadas en los paneles y en el papel melamínico no contienen sustancias SVHC (según el listado ECHA actualizado en fecha 12/01/2017).



CERTIFICADOS

Quadrifoglio Sistemi d'Arredo pone especial cuidado a los temas de calidad y seguridad para ofrecer un producto y un servicio a la altura de las expectativas de mercado, dedicación confirmada por la obtención de los certificados UNI EN ISO 9001/2015, UNI EN ISO 14001/2015 y UNI EN ISO 45001/2018. En el respeto y en la defensa del medio ambiente, nuestros productos están certificados y garantizados por FSC™ y PANEL ECOLÓGICO.



ENERGÍA LIMPIA

La empresa ha realizado la instalación de un sistema fotovoltaico que gracias a 4.500 paneles en una superficie de 7.350m2 cubre casi la totalidad de la planta productiva. El sistema puede generar 1Mw de energía limpia, silenciosa, segura para el medio ambiente y que no produce residuos. La gran capacidad productiva del sistema permite la reducción de las emisiones a la atmósfera de sustancias contaminantes y de las que favorecen el efecto invernadero, ahorrando cada año 180 toneladas de petróleo, 440 toneladas de CO2, 514 de dióxido de azufre, 488 kgs de óxido de nitrógeno y 23 kgs de polvos.



TRASPORTE

Los embalajes se han mejorado para reducir los volúmenes. Se gestionan y organizan las cargas de forma responsable con el fin de optimizar el transporte para así limitar las emisiones a la atmósfera.